

ASSY[®] 4

Rakennusruuvien uusi sukupolvi

YLIVOIMAISET OMINAISUUDET



SUORITUS

UUSI KÄRKI & JYRSINVARSI

Kärjen kupolimaiset vastakierteet jyrsvät ruuville sydänreiän jonka ansiosta ruuvi kiertyy kevyesti ilman halkeilua.

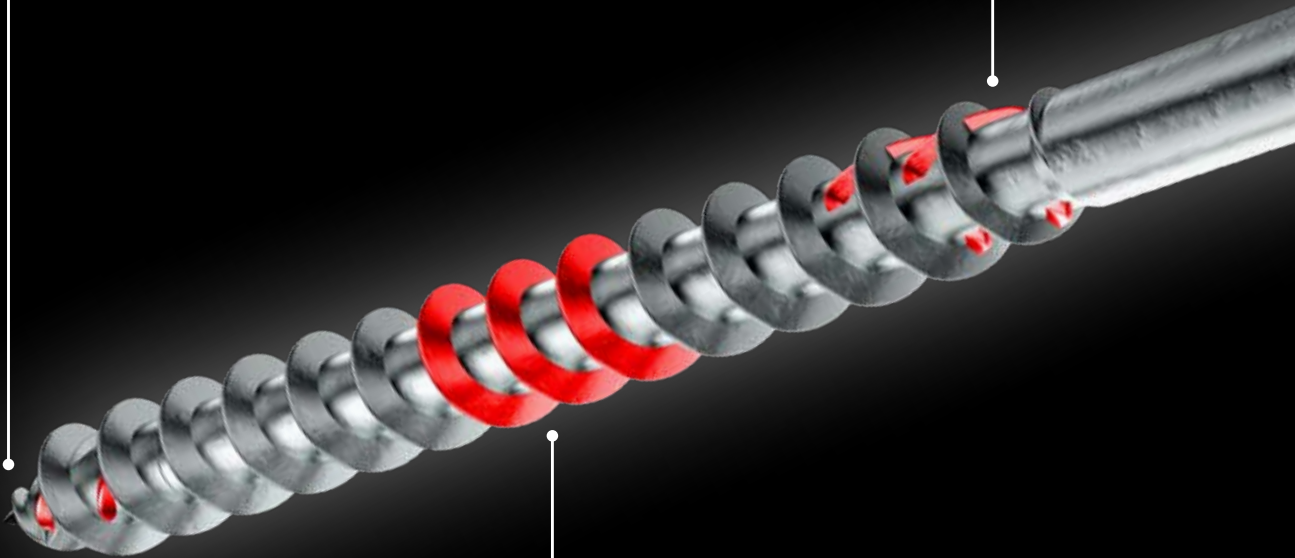

UUSI KIERRE

Korkeampien kierteen kylkien ansiosta suurempi ruuvin kiinnitysvoima.

KYKYÄ

ASSY -RUUVI

on tehty lujaksi ja
sitkeäksi. ETA-testattu ja
jatkuvasti laatuvalvottu.

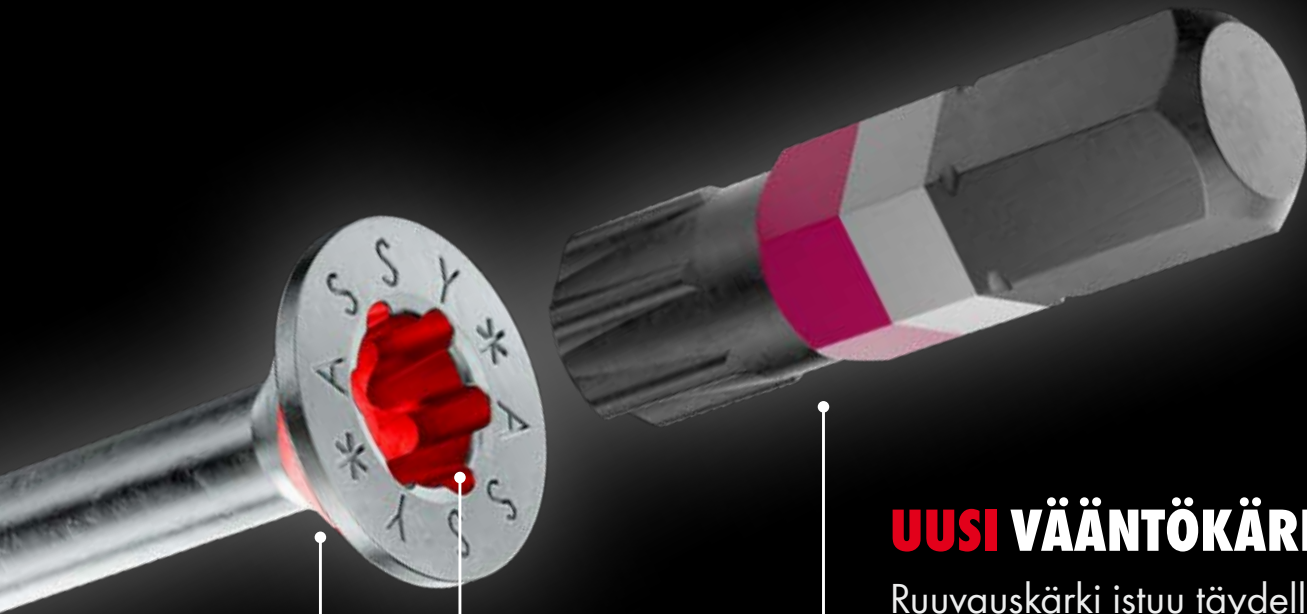

UUSI VÄÄNTÖKÄRKI

Ruvauskärki istuu täydellisesti.

Ruuvi pysyy tiukasti kärjessä,
ei tipu eikä vipata.

Yksi kärki sopii entistä laajempaan
valikoimaan eri ruuveja.

UUSI KANNAN UPOTUS

Siisti ruuvin kannan upotus
useampien jyrsintaskujen
ansiosta.

UUSI RW VÄÄNTIÖ

Uuden muodon ansiosta kärki
pysyy tiukasti paikoillaan.

Enemmän voimaa ruuvaamiseen.

RW VÄÄNT

TEHOKKAMPAA TYÖSKENTELYÄ:

- Vähemmän kärjen vaihtoja
- Asetus/keskitys on tarkempaa
- Voit työskennellä yhdellä kädellä kun ruuvi ei tipu kärjestä
- Yhteensopiva aiempien AW-vääntöiden kanssa

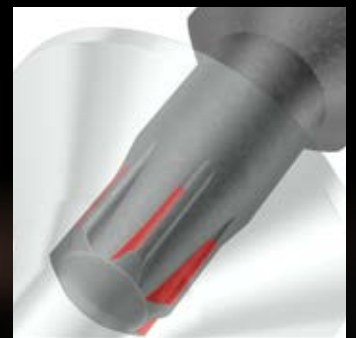

io



AW 10



AW 20



AW 30



AW 40



AW 50



RW 10



RW 20



RW 40



RW 50

95% VÄÄNNÖISTÄ KAHDELLA KÄRKIKOOLLA

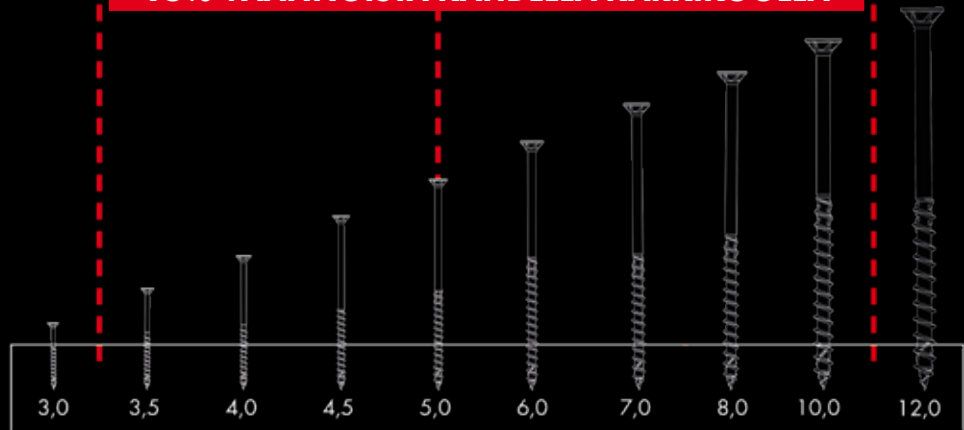

VÄHEMMÄN KÄRJEN VAIHTOJA

RW 20 kärki sopii halkaisijaltaan 3,5–5 mm ruuveille. RW 40 kärki halkaisijaltaan 5–10 mm ruuveille. Yksi kärki sopii entistä laajempaan valikoimaan ruuveja joten tämä vähentää kärjen vaihtamisen tarvetta.

ENEMMÄN VOIMAA RUUVAUKSEEN

Ruuvi pysyy paremmin vääntökärjessä keskipakoisvoiman ansiosta ja kärki painuu ruuvin vääntiöön syvemmälle koko ruuvauksen ajan.



TEHOKKAAMPAA TYÖSKENTELYÄ

RW-kärki on täydellinen uuden sukupolven ASSY-ruuveille. RW-kärki on myös yhteensopiva aiempien AW-vääntiöiden kanssa.

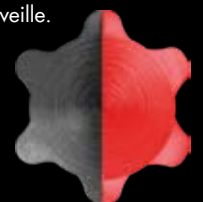

ASSY 4



**Varmojen liitosten todellinen yleisruuvi.
Rakentamiseen, kalusteisiin...
Puuta puuhun, terästä puuhun,
puulevyt, puukuitulevyt...**

**Rakentajalle työn tuloksen kannalta varmin ruuvi.
Rakennustyön dokumentointiin parhaimmat
testihyväksynät.**

Sähkösinkitty Zn (A2K/A3K)
ilmastorasitusluokka C1 kuivat sisätilat.
Puurakentamisessa Zn (A3K) ilmastorasitusluokka C2
kylmät tilat katon alla.



ETA-11/0190-hyväksytyt

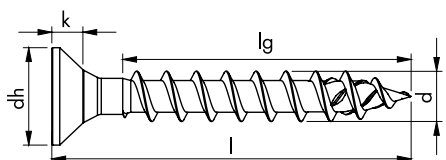

ASSY 4

Halkaisija ∅ mm	Ruuvin pituus mm	Kierteen pituus mm	RW	Tuotenumero	Pakkaus- koko
3	10	7	RW 10	0190 030 10	1000
3	12	9		0190 030 12	1000
3	15	12		0190 030 15	1000
3	16	13		0190 030 16	1000
3	17	14		0190 030 17	1000
3	20	17		0190 030 20	1000
3	25	22		0190 030 25	1000
3	30	25		0190 030 30	1000
3	35	35		0190 030 45	500
3,5	12	8		RW 20	0190 035 12
3,5	15	11	0190 035 15		1000
3,5	16	12	0190 035 16		1000
3,5	20	16	0190 035 20		1000
3,5	25	21	0190 035 25		1000
3,5	30	25	0190 035 30		1000
3,5	35	30	0190 035 35		1000
3,5	40	35	0190 035 40		500
3,5	45	40	0190 035 45		500
3,5	50	45	0190 035 50		500
3,5	25	17	0190 135 25		1000
3,5	30	18	0190 135 30		1000
3,5	35	21	0190 135 35		1000
3,5	40	25	0190 135 40		500
3,5	50	30	0190 135 50		500
4	15	11	0190 040 15		1000
4	16	12	0190 040 16		1000
4	20	16	0190 040 20		1000
4	35	29	0190 040 35		500
4	40	34	0190 040 40		500
4	45	39	0190 040 45		500
4	50	44	0190 040 50		500
4,5	20	16	0190 045 20		500
4,5	25	21	0190 045 25		500
4,5	30	26	0190 045 30		500
4,5	35	28	0190 045 35		500
4,5	40	33	0190 045 40		500
4,5	45	38	0190 045 45		500
4,5	50	43	0190 045 50		250
4,5	60	50	0190 045 60		250
4	25	18	0190 140 25		1000
4	30	18	0190 140 30		500
4	35	21	0190 140 35		500
4	40	24	0190 140 40	500	
4	45	29	0190 140 45	500	
4	50	29	0190 140 50	500	
4	60	34	0190 140 60	250	
4,5	35	21	0190 145 35	500	
4,5	40	26	0190 145 40	500	
4,5	45	26	0190 145 45	500	

Halkaisija ∅ mm	Ruuvin pituus mm	Kierteen pituus mm	RW	Tuotenumero	Pakkaus- koko
4,5	50	28	RW 20	0190 145 50	250
4,5	60	33		0190 145 60	250
4,5	70	38		0190 145 70	200
4,5	80	43		0190 145 80	200
4	25	21		0190 040 25	1000
4	30	24		0190 040 30	500
5	25	20		0190 050 25	500
5	30	25		0190 050 30	500
5	35	30		0190 050 35	500
5	40	32		0190 050 40	500
5	45	37		0190 050 45	250
5	50	42		0190 050 50	250
5	55	47		0190 050 55	250
5	60	52		0190 050 60	200
5	30	20		0190 150 30	500
5	40	25	0190 150 40	500	
5	50	30	0190 150 50	250	
5	60	37	0190 150 60	250	
5	70	42	0190 150 70	200	
5	80	42	0190 150 80	100	
5	90	47	0190 150 90	100	
5	100	52	0190 150 100	100	
5	120	62	0190 150 120	100	
6	30	24	RW 40	0190 060 30	250
6	50	32		0190 160 50	250
6	60	37		0190 160 60	200
6	70	42		0190 160 70	200
6	80	50		0190 160 80	100
6	90	50		0190 160 90	100
6	100	60		0190 160 100	100
6	120	70		0190 160 120	100
6	150	70		0190 160 150	100
6	160	70		0190 160 160	100
6	180	70		0190 160 180	100
6	200	70		0190 160 200	100
6	240	70		0190 160 240	100
6	280	70		0190 160 280	100
7	100	60		0190 170 100	100
7	120	70		0190 170 120	100
7	140	70		0190 170 140	100
7	90	50		0190 170 90	100
8	80	50		0190 180 80	75
8	140	80		0190 180 140	75
8	180	80	0190 180 180	75	
8	200	80	0190 180 200	75	
8	260	100	0190 180 260	75	
8	300	100	0190 180 300	75	
8	360	100	0190 180 360	100	

ASSY 4



**Varmojen liitosten todellinen yleisruuvi.
Rakentamiseen, kalusteisiin...
Puuta puuhun, terästä puuhun,
puulevyt, puukuitulevyt...**

**Rakentajalle työn tuloksen kannalta varmin ruuvi.
Rakennustyön dokumentointiin parhaimmat
testihyväksynät**

Sähkösinkitty Zn (A2K/A3K)
ilmastorasitusluokka C1 kuivat sisätilat.
Puurakentamisessa Zn (A3K) sopii myös C2
kylmät tilat katon alla.



ETA-11/0190-hyväksytty

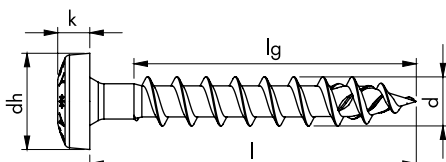

ASSY 4

Halkaisija ∅ mm	Ruuvipituus mm	Kierteen pituus mm	RW	Tuotenumero	Pakkaus- koko
3	12	10,5	RW 10	0153 730 012	1000
3	16	14		0153 730 016	1000
3	20	17		0153 730 020	1000
3	25	22		0153 730 025	1000
3,5	12	12	RW 20	0153 735 012	1000
3,5	16	16		0153 735 016	1000
3,5	20	18		0153 735 020	1000
3,5	25	22		0153 735 025	1000
3,5	27	27		0153 735 030	1000
3,5	35	32		0153 735 035	1000
3,5	40	37		0153 735 040	500
4	15	13		0153 740 015	1000
4	16	14		0153 740 016	1000
4	20	18		0153 740 020	1000
4	25	22		0153 740 025	1000
4	30	27		0153 740 030	500
4	35	32		0153 740 035	500
4	40	37		0153 740 040	500
4	45	42		0153 740 045	500
4	50	47		0153 740 050	500
4	60	52	0153 740 060	250	
4,5	15	13	0153 745 015	500	
4,5	20	18	0153 745 020	500	
4,5	25	22	0153 745 025	500	
4,5	30	27	0153 745 030	500	
4,5	35	32	0153 745 035	500	

Halkaisija ∅ mm	Ruuvipituus mm	Kierteen pituus mm	RW	Tuotenumero	Pakkaus- koko
4,5	40	37	RW 20	0153 745 040	500
4,5	45	42		0153 745 045	500
4,5	50	46		0153 745 050	250
4,5	60	56		0153 745 060	250
4,5	70	66		0153 745 070	200
5	16	14		0153 750 016	500
5	20	18		0153 750 020	500
5	25	22		0153 750 025	500
5	30	27		0153 750 030	500
5	35	32		0153 750 035	500
5	40	37		0153 750 040	500
5	50	46		0153 750 050	250
5	60	56		0153 750 060	250
5	70	66		0153 750 070	200
5	80	42		0153 850 080	100
5	90	47		0153 850 090	100
5	80	42		0153 850 080	100
5	90	47		0153 850 090	100
5	100	52		0153 850 100	100
6	40	37	0153 760 040	250	
6	50	46	0153 760 050	250	
6	60	54	0153 760 060	200	
6	70	64	0153 760 070	200	
6	80	70	0153 760 080	100	
6	90	50	0153 860 090	100	
6	100	60	0153 860 100	100	

ASSY 4 PLUS SPECIAL



Puuporakärki poraa optimaalin reiän ruuville. Parempi vetoarvo.

Halkaisuvoima erittäin pieni. Esireikien tekeminen entistä tarpeettomampi. Erinomainen kovemmille puulaaduille porautuvuutensa ansiosta

Sähkösinkitty Zn (A2K/A3K)
ilmastorasitusluokka C1 kuivat sisätilat.
Puurakentamisessa Zn (A3K) ilmastorasitusluokka C2
kylmät tilat katon alla.



Halkaisija mm (d)	Ruuvipituus mm (l)	Kierteenpituus mm (lg)	RW	Tuotenumero	Pakkaus-koko
3,5	17	11	RW 20	0178 043 517	1000
3,5	20	14		0178 043 520	1000
3,5	25	18		0178 043 525	1000
3,5	30	22		0178 043 530	1000
3,5	35	27		0178 043 535	1000
3,5	40	32		0178 043 540	500
4	70	46		0178 104 70	200
4	30	15		0178 114 30	500
4	35	18		0178 114 35	500
4	40	21		0178 114 40	500
4	45	26		0178 114 45	500
4	50	26		0178 114 50	500
5	100	48		0178 115 100	200
5	50	26		0178 115 50	250
5	60	33	0178 115 60	250	
5	70	38	0178 115 70	200	
5	80	38	0178 115 80	200	
5	90	43	0178 115 90	200	
6	100	55	RW 40	0178 116 100	100
6	120	65		0178 116 120	100
6	140	65		0178 116 140	100
6	160	65		0178 116 160	100
6	180	65		0178 116 180	100
6	200	65		0178 116 200	100
6	240	65		0178 116 240	100
6	90	45		0178 116 90	200
6	220	95		0178 118 220	75



ETA-11/0190-hyväksytyt

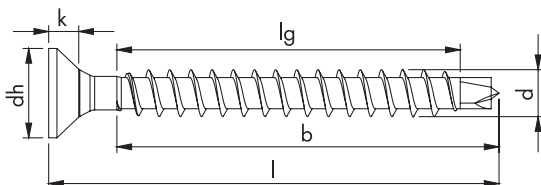

ASSY 4 PLUS SPECIAL RST A2 RUOSTUMATON

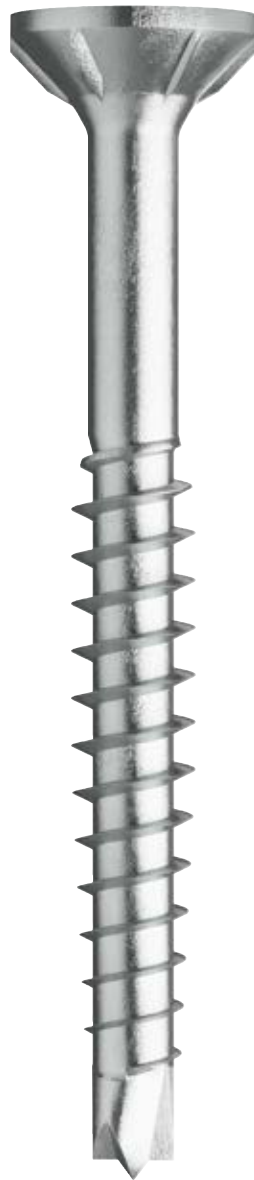

Puuporakärki poraa optimaalin reiän ruuville. Parempi vetoarvo.

Halkaisuvoima erittäin pieni. Esireikien tekeminen entistä tarpeettomampi.

Erinomainen kovemille puulaaduille porautuvuutensa ansiosta

Ruostumaton ruuvi tekee kitkaa aina enemmän, porakärjen kitkaa vähentävä vaikutus tulee esiin varsinkin pitkissä ruuveissa.

Halkaisija mm (d)	Ruuvin pituus mm (l)	Kierteen pituus mm (lg)	RW	Tuotenumero	Pakkaus-koko
4	30	15	RW 20	0166 340 30	500
4	35	18		0166 340 35	500
4	40	21		0166 340 40	500
4	45	26		0166 340 45	500
4,5	50	29		0166 345 50	500
4,5	60	29		0166 345 60	250
4,5	70	34		0166 345 70	200
4,5	80	39		0166 345 80	200
4,5	80	38		0166 350 80	200
4,5	90	43		0166 350 90	200
4,5	100	55		0166 360 100	100
4,5	120	65		0166 360 120	100
4,5	140	65		0166 360 140	100
4,5	160	65		0166 360 160	100
4,5	180	65		0166 360 180	100



ETA-11/0190-hyväksyty

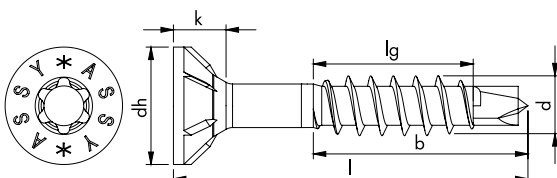

ASSY 4 P



Kannan alapuolisen kierteen ansiosta kiinnitettävä kappale saadaan vedätettyä tiukasti kiinni.

Kiinnitettävässä kappaleessa kierre jolloin myös siinä parempi pito ja liitos kestävämpi. Kierteettömän osan ansiosta kiinnitettävä kappale ei pyri pois päin asennuksen aikana.

Parempi vaihtoehto perinteisen kokokierreruuvun käyttäjille.

Sähkösinkitty Zn (A2K)
ilmastorasitusluokka C1 kuivat sisätilat.

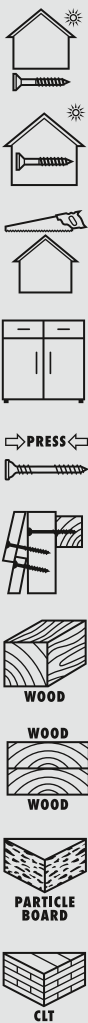

Halkaisija mm (d)	Ruuvipituus mm (l)	Kierteen pituus mm (lg)	RW	Tuotenumero	Pakkaus-koko
4	28	12,5	RW 20	0190 404 28	500
4	30	15		0190 404 30	500
4	35	5		0190 404 35	500
4	50	23		0190 404 50	500
4	60	30		0190 404 60	250
4	70	30		0190 404 70	200



ETA-11/0190-hyväksytyt

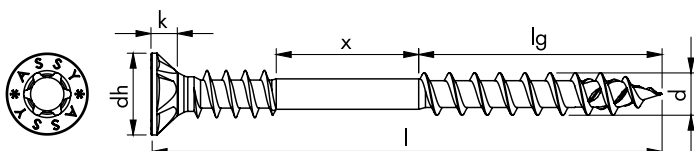

ASSY PLUS 4 MDF



Osakierteisyys, porakärki ja kierteiden välinen rihaus on suunniteltu pinnoitetulle ja pinnoittamattomalle MDF-levylle.

Asennus ilman esireikää, pullistelemaan, halkeilematta ja kannan upotukseltaan todella siisti lopputulos.

Sähkösinkitty Zn (A2K)
ilmastorasitusluokka C1 kuivat sisätilat.



Halkaisija mm (d)	Ruuvin pituus mm (l)	Kierteen pituus mm (lg)	RW	Tuotenumero	Pakkaus-koko
4,4	40	27	RW 20	0178 394 540	500
4,4	50	31		0178 394 550	250



ETA-11/0190-hyväksytyt

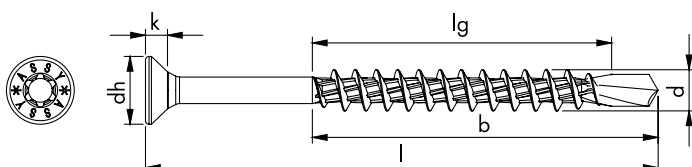

ASSY 4 SK



Laippakannan avulla kiinnitettävä kappale saadaan vedätettyä tehokkaasti, tiukka liitos.

Puu/puuhun -liitoksiin, myös teräs/puu-liitoksiin.

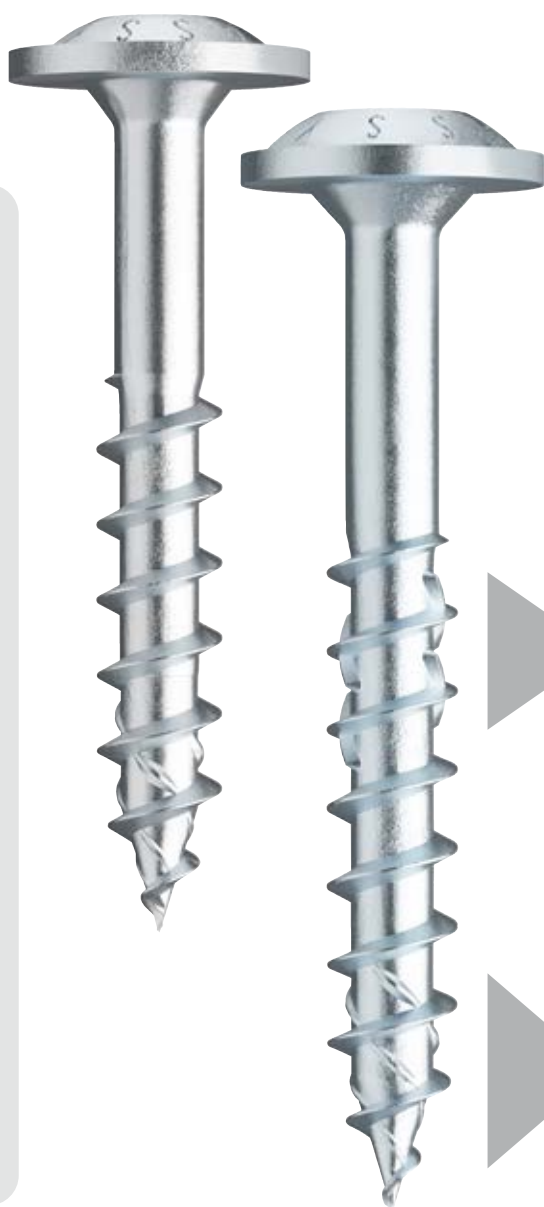

WOOD



WOOD



WOOD



CLT

JYRSIMET tekevät tilaa paksummalle kierteettömälle osalle. Kevyempi vääntää, pienempi halkaisuvoima.

VASTAKIERTEET levittävät puun syytä. Kevyempi vääntää, pienempi halkaisuvoima.



ETA-11/0190-hyväksyty

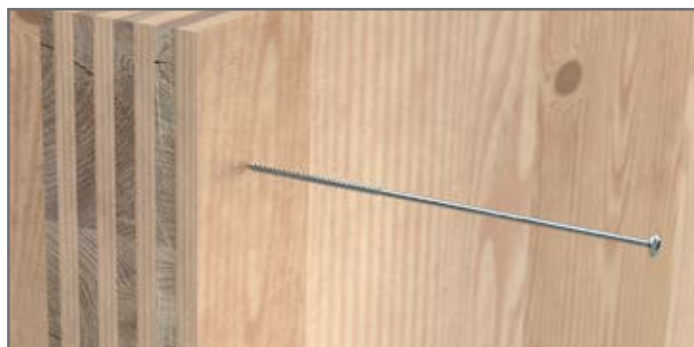
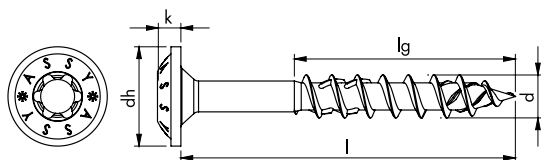

ASSY 4 SK

Halkaisija mm (d)	Ruuvin pituus mm (l)	Kierteen pituus mm (lg)	RW	Tuotenumero	Pakkaus-koko	
5	30	20	RW 30	0177 350 30	100	
5	40	25		0177 350 40	100	
5	50	30		0177 350 50	100	
5	60	37		0177 350 60	100	
5	70	42		0177 350 70	100	
5	80	42		0177 350 80	100	
5	90	47		0177 350 90	100	
5	100	52		0177 350 100	100	
5	110	52		0177 350 110	100	
5	120	62		0177 350 120	100	
6	40	36		RW 40	0177 306 40	100
6	50	45			0177 306 50	100
6	60	37	0177 360 60		100	
6	70	42	0177 360 70		100	
6	80	50	0177 360 80		100	
6	90	50	0177 360 90		100	
6	60	37	0177 360 60		100	
6	70	42	0177 360 70		100	
6	80	50	0177 360 80		100	
6	90	50	0177 360 90		100	
6	100	60	0177 360 100		100	
6	120	70	0177 360 120		100	
6	140	70	0177 360 140		100	
6	160	70	0177 360 160		100	
6	180	70	0177 360 180		100	
6	200	70	0177 360 200		100	
6	220	70	0177 360 220		100	
6	240	70	0177 360 240		100	
6	260	70	0177 360 260		100	
6	280	70	0177 360 280		100	
6	300	70	0177 360 300		100	
8	40	32	0177 308 40		50	
8	50	40	0177 308 50		50	
8	400	60	0177 380 100		50	
8	120	80	0177 380 120		50	
8	140	80	0177 380 140		50	
8	160	80	0177 380 160		50	
8	180	80	0177 380 180		50	
8	200	80	0177 380 200		50	
8	220	100	0177 380 220		50	
8	240	100	0177 380 240		50	
8	260	100	0177 380 260		50	
8	280	100	0177 380 280		50	
8	300	100	0177 380 300		50	
8	320	100	0177 380 320		50	
8	340	100	0177 380 340		50	
8	360	100	0177 380 360	50		
8	380	100	0177 380 380	50		
8	520	100	0177 380 520	25		
8	540	100	0177 380 540	25		
8	560	100	0177 380 560	25		
8	60	50	0177 380 60	50		
8	80	50	0177 380 80	50		

Halkaisija mm (d)	Ruuvin pituus mm (l)	Kierteen pituus mm (lg)	RW	Tuotenumero	Pakkaus-koko
10	10	60	RW 50	0177 310 100	50
10	120	80		0177 310 120	50
10	140	80		0177 310 140	50
10	160	100		0177 310 160	50
10	180	100		0177 310 180	50
10	200	100		0177 310 200	50
10	220	100		0177 310 220	50
10	240	100		0177 310 240	50
10	260	100		0177 310 260	50
10	280	100		0177 310 280	50
10	300	100		0177 310 300	50
10	320	120		0177 310 320	50
10	340	120		0177 310 340	50
10	360	120		0177 310 360	50
10	380	120		0177 310 380	50
10	400	120		0177 310 400	50
10	420	120		0177 310 420	25
10	440	120		0177 310 440	25
10	460	120		0177 310 460	25
10	480	120		0177 310 480	25
10	500	120		0177 310 500	25
12	200	100		0177 312 200	25
12	220	120		0177 312 220	25
12	240	120		0177 312 240	25
12	260	120		0177 312 260	25
12	280	120		0177 312 280	25
12	300	120		0177 312 300	25
12	320	120		0177 312 320	25
12	340	120		0177 312 340	25
12	360	120		0177 312 360	25
12	380	145		0177 312 380	25
12	400	145		0177 312 400	25
12	480	145		0177 312 480	25
12	520	145		0177 312 520	25

ASSY 4 SK RST A2 RUOSTUMATON



Laippakannan avulla kiinnitettävä kappale saadaan vedätettyä tehokkaasti, tiukka liitos.

Puu/puuhun liitoksiin, myös teräs/puu liitoksiin.

Ilmastorasitusluokka C3 Ulko-olosuhteet



Halkaisija mm (d)	Ruuvin pituus mm (l)	Kierteen pituus mm (lg)	RW	Tuotenumero	Pakkaus-koko
6	60	37	RW 30	0181 816 60	100
6	70	42		0181 816 70	100
6	80	50		0181 816 80	100
6	90	50		0181 816 90	100
6	120	70		0181 816 120	100
6	140	70		0181 816 140	100
8	80	50	RW40	0181 818 80	50
8	100	60		0181 818 100	50
8	120	80		0181 818 120	50
8	140	80		0181 818 140	50
8	160	80		0181 818 160	50
8	180	80		0181 818 180	50
8	200	80		0181 818 200	50
8	220	100		0181 818 220	50
8	240	100		0181 818 240	50
8	260	100		0181 818 260	50



ETA-11/0190-hyväksytty

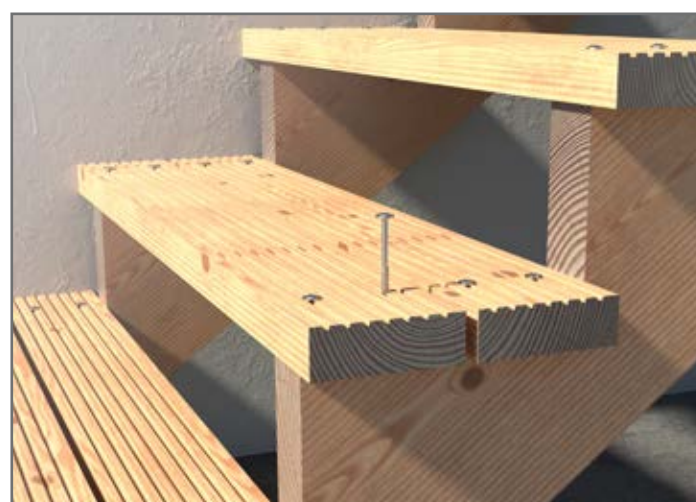
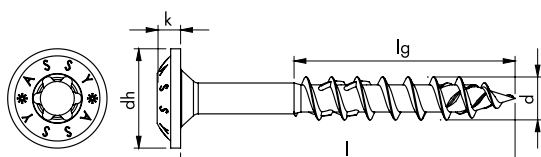

ASSY 4 PLUS VG SYLINTERIKANTA



ETA-11/0190-hyväksyntä,
puu-betoni-komposiittisäkatoille
ETA-13/0029

Porakärki tekee optimaalin reiän ruuville parantaen vetoarvoa ja keventäen samalla vääntämistä.

Porkärjen ansiosta pienemmät keskinäiset ja reunaetäisyydet.

Sylinterikanta uppoaa helposti puuhun.

Tehty raskaiden ja kantavien rakenteiden puuliitoksiin. Kaikki koot kokokierteisiä, kierre ottaa voimat vastaan liitoksen kummassakin kappaleessa. Parhaat kuormitusarvot.

Puurakentamisessa Zn (A3K)
ilmastorasitusluokka C2 kylmät tilat katon alla

Halkaisija mm (d)	Ruuvin pituus mm (l)	Kierteen pituus mm (lg)	RW	Tuotenumero	Pakkaus-koko
6	80	67	RW 30	0150 006 080	100
6	100	87		0150 006 100	100
6	120	107		0150 006 120	100
6	140	123		0150 006 140	100
6	160	143		0150 006 160	100
6	180	163		0150 006 180	100
6	200	183		0150 006 200	100
6	260	243	RW 40	0150 006 260	100
8	120	101		0150 008 120	50
8	140	121		0150 008 140	50
8	160	41		0150 008 160	50
8	180	161		0150 008 180	50
8	200	181		0150 008 200	75
8	220	201		0150 008 220	75
8	240	221		0150 008 240	75
8	260	241		0150 008 260	75
8	280	261		0150 008 280	75
8	300	275		0150 008 300	75
8	330	305		0150 008 330	50
8	380	355		0150 008 380	50
8	430	405		0150 008 430	25
8	480	445		0150 008 480	25
8	530	495		0150 008 530	25
10	120	97		RW 50	0150 010 120
10	140	117	0150 010 140		50
10	160	137	0150 010 160		50
10	180	157	0150 010 180		50
10	200	177	0150 010 200		50
10	220	197	0150 010 220		50
10	240	217	0150 010 240		50
10	260	237	0150 010 260		50
10	280	257	0150 010 280		50
10	300	277	0150 010 300		50
10	320	297	0150 010 320		50
10	340	317	0150 010 340		50
10	360	337	0150 010 360		50
10	380	357	0150 010 380	50	
10	400	377	0150 010 400	50	
10	430	407	0150 010 430	50	

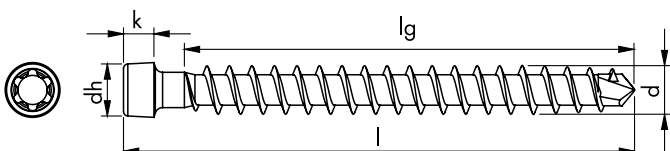

ASSY 4 PLUS VG UPPOKANTA

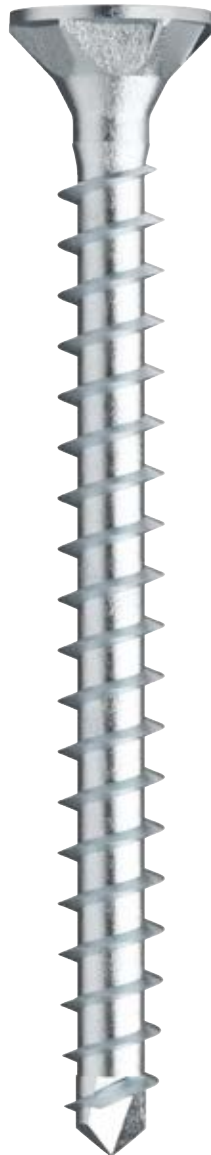

Porakärki tekee optimaalisen reiän ruuville parantaen vetoarvoa keventäen samalla vääntämistä.

Porkärjen ansiosta pienemmät keskinäiset ja reunaetäisyydet.

Uppokanta puu/puuhun liitoksiin. Uppokanta VG:llä ja 45° asennuspalan avulla teräsvahvisteiset liitokset puuhun.

Tehty raskaiden ja kantavien rakenteiden puuliitoksiin. Kaikki koot kokokierteisiä, kierre ottaa voimat vastaan liitoksen kummassakin kappaleessa. Parhaat kuormitusarvot.

Puurakentamisessa Zn (A3K)
ilmastorasitusluokka C2 kylmät tilat katon alla

Halkaisija mm (d)	Ruuvipituus mm (l)	Kierteenpituus mm (lg)	RW	Tuotenumero	Pakkaus-koko
6	80	67	RW 40	0150 106 080	100
6	100	87		0150 106 100	100
6	120	107		0150 106 120	100
6	140	123		0150 106 140	100
6	160	143		0150 106 160	100
6	180	163		0150 106 180	100
6	200	183		0150 106 200	100
8	120	101		0150 108 120	75
8	140	121		0150 108 140	75
8	160	141		0150 108 160	75
8	180	161		0150 108 180	75
8	200	181		0150 108 200	75
8	220	201		0150 108 220	75
8	240	221		0150 108 240	75
8	260	260		0150 108 260	75
8	280	261		0150 108 280	75
8	300	275		0150 108 300	75
8	430	405		0150 108 430	25
8	480	445	0150 108 480	25	
10	120	97	RW 50	0150 110 120	50
10	140	117		0150 110 140	50
10	160	137		0150 110 160	50
10	180	150		0150 110 180	50
10	200	157		0150 110 200	50
10	220	197		0150 110 220	50
10	240	217		0150 110 240	50
10	260	237		0150 110 260	50
10	280	257		0150 110 280	50
10	300	272		0150 110 300	50
10	320	292		0150 110 320	50
10	340	312		0150 110 340	50
10	360	332		0150 110 360	50
10	380	352		0150 110 380	50
10	400	372		0150 110 400	50
10	480	442		0150 110 480	25
10	530	492		0150 110 530	25
10	580	542		0150 110 580	25
10	650	612	0150 110 650	25	



ETA-11/0190-hyväksytyt

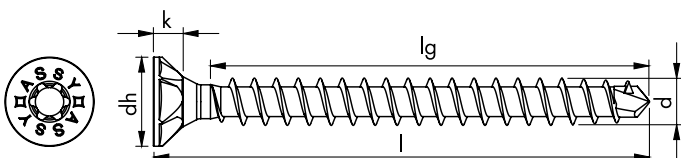

45° ASENNUSPALA VG UPPOKANTARUUVILLE



45° Asennuspala ovaalilla reiällä ASSY VG uppokantaruuville

Optimaaliseen voimien siirtämiseen teräs/puu liitoksissa ASSY uppokanta ruuvin kanssa.

- Vähentää ruuvin kannan painetta joka kohdistuu ohuempiin liitososiin
- Nopea ja helppo asennus ruuvi/pala yhdistelmällä
- Ulkonäöllisesti hyvännäköinen liitos

Materiaali: Valuteräs
Pinnoite: Sähkösinkitty

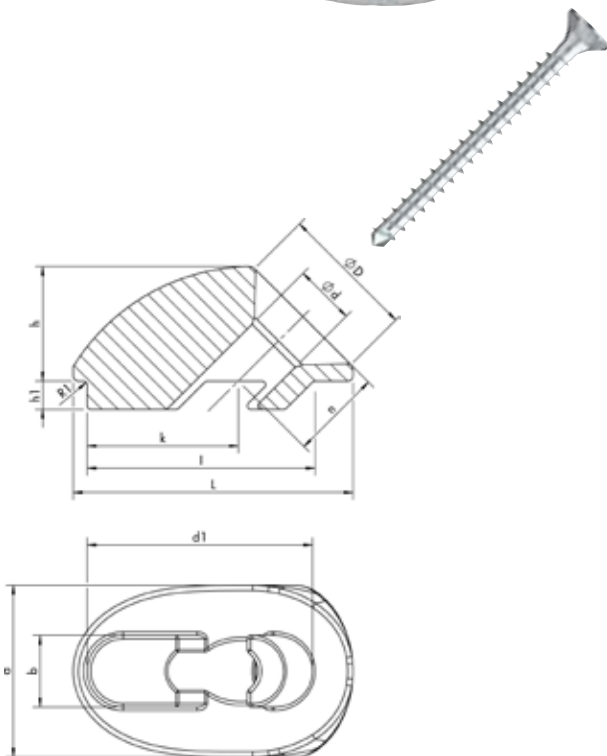

Reikä mm(d)	Korkeus mm (h)	Min./max. teräслиitososan paksuus	Soveltuva ruuvi	Tuote-numero	Pakkaus-koko
6.5	13.5 mm	3-10 mm	ASSY 4 plus VG uppokanta paksuus 6 mm	0457 700 483	50
8.5	16 mm	4-15 mm	ASSY 4 plus VG uppokanta paksuus 8 mm	0457 700 484	50
10.7	21.4 mm	5-20 mm	ASSY 4 plus VG uppokanta paksuus 10 mm	0457 700 485	25
12.7	23.5 mm	6-25 mm	ASSY 4 plus VG uppokanta paksuus 12 mm	0457 700 486	25



ETA-11/0190-hyväksytty



ASSY 4 COMBI



ETA-11/0190-hyväksytty

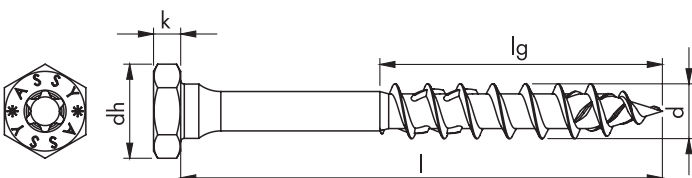

Vääntäminen RW- vääntimellä tai konehyssyllä.

**Kannan alla keskitys/vahvistus, sopii hyvin metallin liittämiseen puuhun.
Erinomainen myös puu/puu liitoksiin.**

Puurakentamisessa Zn (A3K)
ilmastorasitusluokka C2 kylmät tilat katon alla

Halkaisija mm (d)	Ruuvipituus mm (l)	Kierteenpituus mm (lg)	RW	Tuotenumero	Pakkaus-koko
8	50	32	RW 40	0158 780 50	100
8	60	40		0158 780 60	100
8	80	50		0158 780 80	75
8	100	60		0158 780 100	75
8	120	80		0158 780 120	75
8	140	80		0158 780 140	75
8	160	80		0158 780 160	75
8	180	80		0158 780 180	75
8	200	80		0158 780 200	75
8	220	100		0158 780 220	75
8	240	100		0158 780 240	75
8	260	100		0158 780 260	75
8	280	100		0158 780 280	75
8	300	100		0158 780 300	75
10	60	40		0158 710 60	50
10	80	50		0158 710 80	50
10	90	60		0158 710 91	50
10	100	60		0158 710 100	50
10	120	80		0158 710 120	50
10	140	80		0158 710 140	50
10	160	100		0158 710 160	50
10	180	100		0158 710 180	50
10	180	145		0158 710 181	50
10	200	100		0158 710 200	50
10	220	100		0158 710 220	50
10	240	100		0158 710 240	50
10	260	100		0158 710 260	50
10	280	100		0158 710 280	50
10	300	100		0158 710 300	50
10	320	120		0158 710 320	50
10	340	120		0158 710 340	50
10	360	120		0158 710 360	50
10	380	120		0158 710 380	50
10	400	120		0158 710 400	50
12	100	60		0158 712 100	50
12	120	80		0158 712 120	50
12	120	100		0158 712 121	50
12	140	80		0158 712 140	50
12	130	100		0158 712 160	50
12	160	145		0158 712 161	50
12	180	100	0158 712 180	50	
12	180	145	0158 712 181	50	
12	200	100	0158 712 200	50	
12	220	120	0158 712 220	50	
12	240	120	0158 712 240	50	
12	280	120	0158 712 280	50	
12	300	120	0158 712 300	50	

ASSY 4 JAMO PLUS SÄÄTÖRUUVI



ETA-11/0190-hyväksytyt

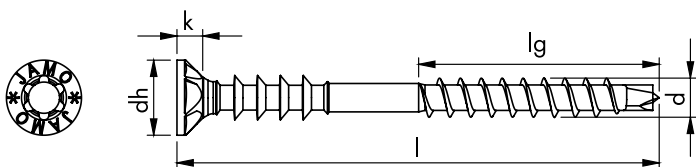

Puukarmin asentamiseen puuhun.

Kannan alapuolinen osa pitää karmissa eikä siirrä karmia. Säätö ruuvin kierteen avulla. Ruuvi toimii samoin koolausta kiinnitettäessä.

Erinomainen kun tehdään esim. koolaus epätasaiselle vanhalle pinnalle jota pitää oikaista.

Halkaisija mm (d)	Ruuvin pituus mm (l)	Kierteen pituus mm (lg)	RW	Tuotenumero	Pakkaus-koko
6	100	55	RW 40	0234 466 100	100
6	110	65		0234 466 110	100
6	120	65		0234 466 120	100
6	130	65		0234 466 130	100
6	70	33		0234 466 70	100
6	80	43		0234 466 80	100
6	90	55		0234 466 90	100



ASSY 4 JAMO PLUS SÄÄTÖRUUVI



Karmin ja koolausten asentamiseen kivimateriaaleihin.

Kannan alla oleva paksumpi osa jää puuhun ja pitää sen paikallaan. Säätö ruuvin kierteellä.

Paksumpi osa kannan alla mahdollistaa tulpan viemisen puuhun poratun reiän läpi. Nopeampi läpipistoasennus.

Puurakentamisessa Zn (A3K)
ilmastorasitusluokka C2 kylmät tilat katon alla.



Halkaisija mm (d)	Ruuvin pituus mm (l)	Kierteen pituus mm (lg)	RW	Tuotenumero	Pakkaus-koko
6	100	60	RW 40	0234 564 100	100
6	110	70		0234 564 110	100
6	120	70		0234 564 120	100
6	130	70		0234 564 130	100
6	70	42		0234 564 70	100
6	80	50		0234 564 80	100
6	90	56		0234 564 90	100



ETA-11/0190-hyväksytty

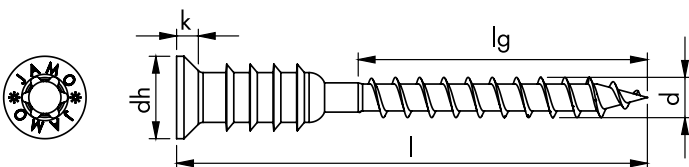



PUURAKENTEIDEN KANTAVAT RAKENTEET ASSY-RUUVEILLA

Würth-suunnitteluohjelma puuliitoksille on helppokäyttöinen ja suomenkielinen.
ETA-hyväksytyt kantavien rakenteiden puuliitokset.

Suunnitteluinsinöörien lisäksi suunnitteluohjelma on kenen tahansa käytettävissä WürthShopissa
(<https://eshop.wurth.fi> -> Palvelut -> Würth ASSY-ruuvien mitoitusohjelma) tai
<https://wuerth.software/Home/index/fi>

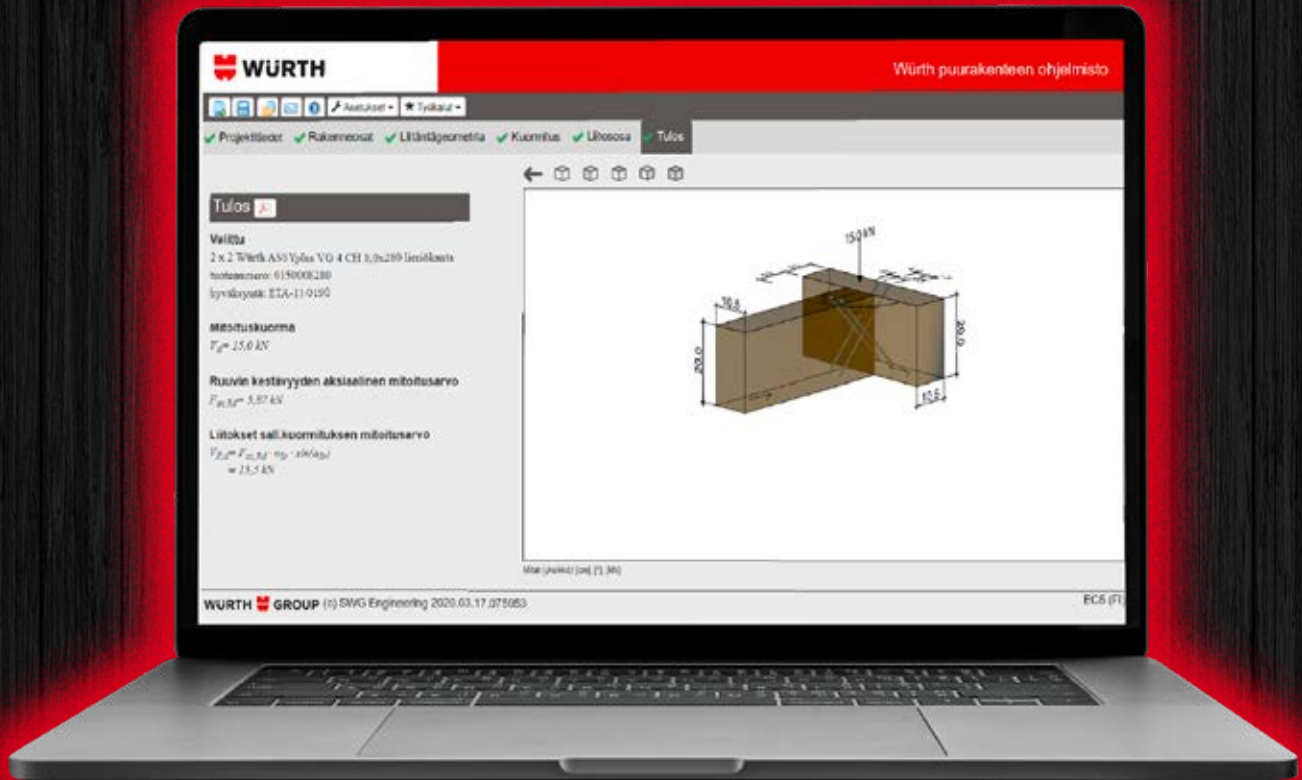

ASSY PLUS VG

Kokokierre pitää kummassakin kappaleessa, parhaat kuormitusarvot.

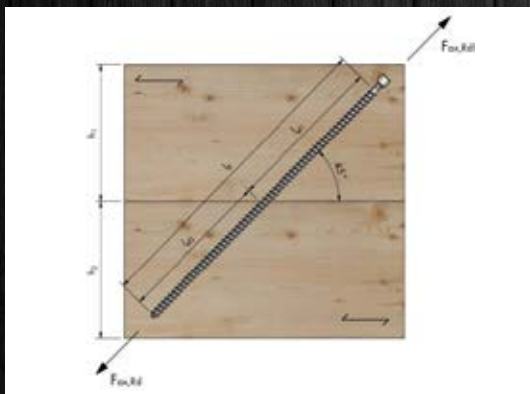

ASSY SK

Paras ruuvi toisen kappaleen vedättämiseen kiinni toiseen.

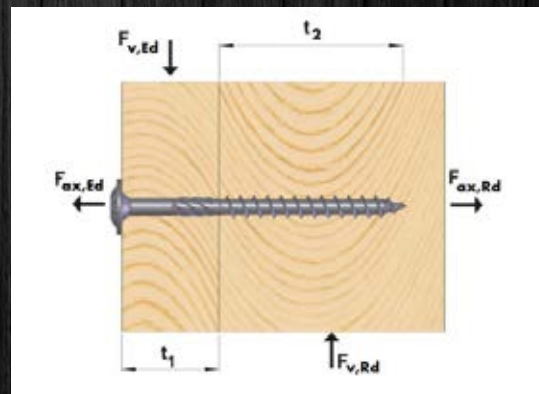

ASSY® PLUS 4 – OIKEA RUUVI OIKEAAN KÄYTTÖKOHTEESEEN

Puutyypit	Puupohjainen materiaali WOOD	Lehtipuu HARDWOOD	Havupuu SOFTWOOD			
Puupohjaiset materiaalit	Sopii MDF:lle MDF	Sopii vanerille PLYWOOD	Sopii lastulevyille ja OSB-levylle PARTICLE BOARD	Sopii ristiinlaminoidulle massiivipuulevyille CLT		
Materiaalien yhdistelmät	Metalli/puu STEEL WOOD	Puu/puu WOOD WOOD	Puu/ankurointi WOOD STONE	Betoni/puu CONCRETE WOOD	Puu/kipsilevy WOOD PLASTER	Metalli/kipsilevy STEEL PLASTER
Tuotteen ominaisuudet	Maalattu kanta 	60° uppokanta jyrskintaskuilla 	Pieni reunaetäisyys 	Ruostumaton teräs 	Lukituslangat 	
Tuotteen ominaisuudet	Tiukkaan puristava kierre 	Suuri laippakanta 	Väriäinen 	Korroosionkestävä 	Nauharuuvi 	
Käyttökohteet	Puurakentaminen 	Huonekalut 	Ikkunat 	Ulkotilat 	Sisätilat 	
Rakennusala käyttökohteet	Palkkien eristys Julkisivut 	Puiset julkisivut 	Ankkurointi 	Puuterassit 	Lattiat 	Metalliosien kiinnitys
Huonekaluala käyttökohteet	Huonekalut runko 	Huonekalut takalevyt 	Huonekalut kiinnikkeet 	Pianosaranoiden kiinnitys 		
Muut käyttökohteet	Kattotiilien kiinnitys 					

RW®-KÄRKI



Täydellinen kärki uuden sukupolven ASSY-ruuveille

- Kuusiokolo
- Ruuvauskärjen suurempi kosketusala tuo enemmän voimaa
- Ruuvauskärki istuu vääntöön täydellisesti -> asetus/keskitys on tarkempaa ja vakaampaa
- Vakaa istuvuus mahdollistaa työskentelyn yhdellä kädellä
- 2-värikoodi helpottaa halutun kärkikoon tunnistamista



Huomautus

Tarvitset vain yhden kärjen RW- ja AW-vääntöille. RW- ja AW-kärjet soveltuvat sekä RW- että AW-ruuveihin.

	Tuotenumero	Kärjen koko	Vääntö	Pituus
	061470 10	RW10	1/4"	25 mm
	061470 20	RW20	1/4"	25 mm
	061470 25	RW25	1/4"	25 mm
	061470 30	RW30	1/4"	25 mm
	061470 40	RW40	1/4"	25 mm

	Tuotenumero	Kärjen koko	Vääntö	Pituus
	061470 50	RW50	5/16"	50 mm

	Tuotenumero	Kärjen koko	Vääntö	Pituus
	061471 10	RW10	1/4"	50 mm
	061471 20	RW20	1/4"	50 mm
	061471 25	RW25	1/4"	50 mm
	061471 30	RW30	1/4"	50 mm
	061471 40	RW40	1/4"	50 mm

	Tuotenumero	Kärjen koko	Vääntö	Pituus
	061472 10	RW10	1/4"	120 mm
	061472 20	RW20	1/4"	120 mm
	061472 30	RW30	1/4"	120 mm
	061472 40	RW40	1/4"	120 mm



1/4" KÄRKISARJA rasiassa, 33 osaa

Toimitussisältö tuotenumeroille	Nimike	Tuotenumero	Määrä
 <p>0614 400 301</p>	RW®-käarki RW10, Pituus 25 mm	0614 70 10	1
	RW®-käarki RW20, Pituus 25 mm	0614 70 20	2
	RW®-käarki RW25, Pituus 25 mm	-	1
	RW®-käarki RW30, Pituus 25 mm	0614 70 30	2
	RW®-käarki RW40, Pituus 25 mm	0614 70 40	2
	Kärki PH PH1, Pituus 25 mm	0614 176 274	1
	Kärki PH PH2, Pituus 25 mm	0614 176 461	2
	Kärki PH PH3, Pituus 25 mm	0614 176 648	1
	Kärki-PZ PZ1, Pituus 25 mm	0614 176 651	2
	Kärki-PZ PZ2, Pituus 25 mm	0614 176 652	2
	Kärki-PZ PZ3, Pituus 25 mm	0614 176 653	1
	TX-kärki TX10, Pituus 25 mm	0614 311 0	1
	TX-kärki TX15, Pituus 25 mm	0614 311 5	1
	TX-kärki TX20, Pituus 25 mm	0614 312 0	2
	TX-kärki TX25, Pituus 25 mm	0614 312 5	1
	TX-kärki TX30, Pituus 25 mm	0614 313 0	2
	TX-kärki TX40, Pituus 25 mm	0614 314 0	1
	Kuusiokolokärki 3 mm, Pituus 25 mm	0614 176 093	1
	Kuusiokolokärki 4 mm, Pituus 25 mm	0614 176 094	1
	Kuusiokolokärki 5 mm, Pituus 25 mm	0614 176 095	1
	Kuusiokolokärki 6 mm, Pituus 25 mm	0614 176 096	1
Kärki, suoraura 0,6 x 4,5 mm, Pituus 25 mm	0614 175 652	1	
Kärki, suoraura 0,8 x 5,5 mm, Pituus 25 mm	0614 175 653	1	
Kärki, suoraura 1,2 x 6,5 mm, Pituus 25 mm	0614 175 655	1	
Kärjenpidin E 6.3 (1/4") Pituus 60 mm	0614176 508	1	



Kattava kärkivalikoima iskunkestävässä muovirasiassa

Siirreltävät ja vaihdettavat kärjenpidikekammat

Rasioiden sisällön voi määrittää mieleisekseen niin että rasia sisältää kärjenpidikekammoissa vain ne kärjet, joita käyttökohteessa tarvitaan

Varma kiinnitys, helppo irrotus

Siirreltävät kärjenpidikekammat

Helppo kärkikoon tunnistus

Käytännöllinen vyöpidike

Pikavaihtoistukat lukituksella

Kiinnitys 1/4"

Pituus 52 mm

0614 176 711

Pituus 72 mm

0614 176 708, magneetilla

1/4" KÄRKISARJA vyöklipsissä, 17 osaa

Toimitussisältö tuotenumeroille	Nimike	Tuotenumero	Määrä
 <p>0614 211</p>	Kärki, suoraura 0,8 x 5,5 mm	0614 175 653	1
	Phillips-kärki PH1	0614 176 274	1
	Phillips-kärki PH2	0614 176 461	1
	Pozidriv-kärki PZ1	0614 176 651	1
	Pozidriv-kärki PZ2	0614 176 652	1
	Pozidriv-kärki PZ3	0614 176 653	1
	Magneetikärjenpidin E 6.3 (1/4")	0614 176 702	1
	Kuusiokolokärki 4 mm	0614 176 094	1
	Kuusiokolokärki 5 mm	0614 176 095	1
	TX-kärki 15	0614 311 5	1
	TX-kärki 20	0614 312 0	1
	TX-kärki 25	0614 312 5	1
	TX-kärki 30	0614 313 0	1
	RW®-käarki 10	0614 701 0	1
	RW®-käarki 20	0614 702 0	1
	RW®-käarki 30	0614 703 0	1
	RW®-käarki 40	0614 704 0	1



Käytännöllinen sarja sisältää kaikki tavallisimmat kärjet - 17 osaa

Kärjet nopeasti saatavilla

- 16 kärkeä
- Pituus 25 mm, 1/4" kanta
- 1 yleiskäyttöinen kärjenpidin

TAVOITAT WÜRTHIN KAIKISTA KANAVISTA

1



WürthShop: Verkkokaupamme palvelee osoitteessa www.wurth.fi

2



Click & Collect: Tee tilaus ja nouda valmiiksi kerättynä Centeriltä

3



Würth Centerit: Maanlaajuinen myymäläverkosto

ASSY[®] 4

Rakennusruuvien uusi sukupolvi

YLIVOIMAISET OMINAISUUDET



Würth Oy

Würthintie 1 • 11710 Riihimäki
myynti@wurth.fi • www.wurth.fi

Puh. 019 7701